

Montageanleitung

TGA-Medienwand - Vorwandmontage raum- und teilhoch

Übersicht Bauelemente

1 Horizontalschiene : als Boden-, Decken- und Rückwandschienen, incl.

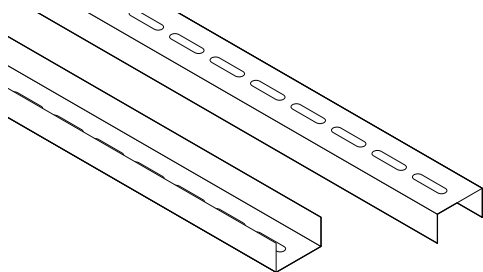

Baulänge: 3000 mm
Baubreite: 50 mm
Bauhöhe: 30 mm

Materialdicke: 1,2 mm
Artikelnummer: 173-40010000-00

2 Vertikalprofil : als Seitenwand- und Ständerschienen.

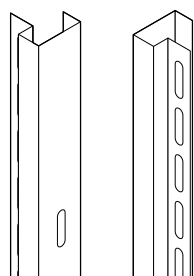

Baulänge: 3000 mm
Aussenabmessungen: 50 x 50 mm

Materialdicke: 1,5 mm
Artikelnummer: 173-40020000-00

3 Verbinder für Vertikalschienen : zur Verbindung der Vertikalschienen bei Längen > 3000 mm und zur stufenlosen Einstellung der Vertikalschienen bei teilhohen Wänden.

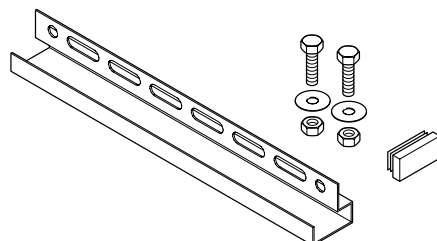

Baulänge: 350 mm

Materialdicke: 1,5 mm
Artikelnummer: 173-50990000-00

4 Trennstreifen zur Schallentkopplung : als selbstklebende Schallentkopplung unter den bauwerksanliegenden Schienen.

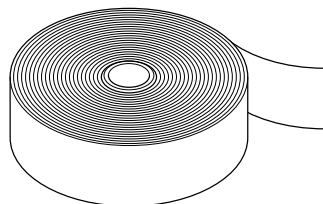

Materialbreite: 70 mm
Materialdicke: 3 mm
Rollenlänge: 30 m

Artikelnummer: 173-50980000-00

5 C-Profil als Montageschiene 28 x 15 x 2,3 x 2000 mm : zum Befestigen von Anschlüssen, Armaturen, Befestigungen, usw.

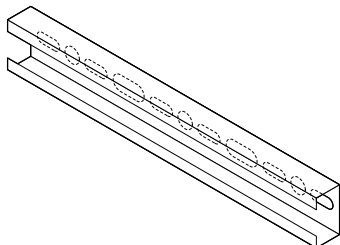

Artikelnummer: 173-50970000-00

Montageanleitung

TGA-Medienwand - Vorwandmontage raum- und teilhoch

Übersicht Bauelemente / Bausätze

- 6** Hammerkopfschrauben für v.g. C Profil : zur Befestigung der Montageschienen an den Vertikal-schienen.

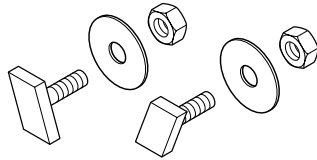

Bestehend aus: Hammerkopf
20 STK M8 x 25mm

Artikelnummer: 173-50970000-00

- 7** Wandhalter für Medienwand : zur Queraussteifung raumhoher Vorwände und zur Befestigung des Vertikalverbinders für teilhohe Wände.

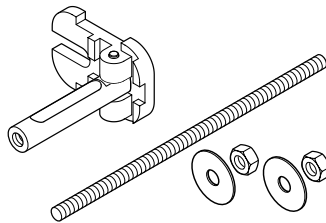

Bestehend aus: Wandhalter 1 STK
300 mm Gewindestif, 2x U-scheiben, 2x Muttern M 8
Dübel 10mm, U-Scheibe und Schraube 8 x 60mm

173-50920000-00

Artikelnummer:

- 8** Bausatz : Waschtisch-Einlocharmatur

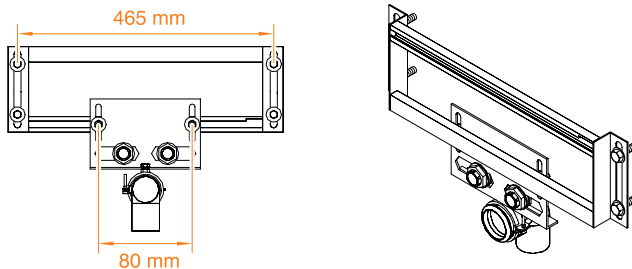

Bestehend aus: Befestigungs-traverse mit 2 x Wanddurchführungen 1/2",
1 x Abwasseranschlussbogen DN 50,
4 x Befestigungsschrauben
incl. Waschtisch Befestigungssatz

Artikelnummer: 173-50070000-00

- 9** Bausatz : Waschtisch-Wandarmatur

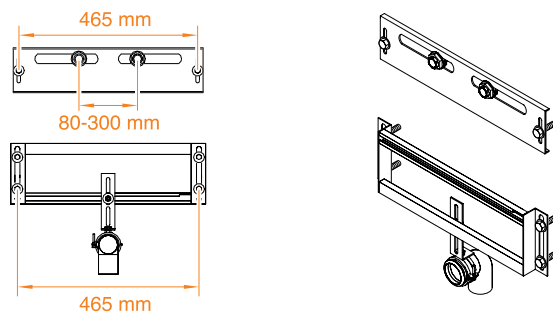

Bestehend aus: Befestigungs-traversen mit 2 x Wanddurchführungen 1/2",
1 x Abwasseranschlussbogen DN 50,
6 x Befestigungsschrauben
incl. Waschtisch Befestigungssatz

Artikelnummer: 173-50079000-00

- 10** Bausatz : Urinal UP

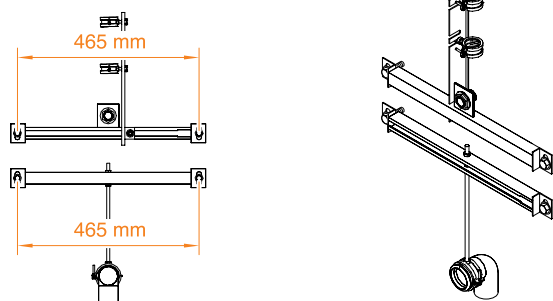

Bestehend aus: Befestigungs-traversen mit 1 x Wanddurchführungen 1/2",
1 x Abwasseranschlussbogen DN 50,
2 x Rohrschellen, 4 x Befestigungsschrauben
incl. Urinal Befestigungssatz

Artikelnummer: 173-50140000-00

11 Bausatz : Urinal IRS-U

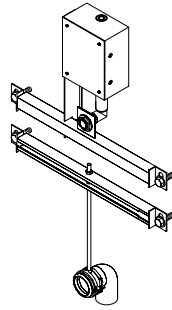
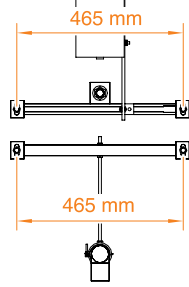

Bestehend aus: Befestigungs-traversen mit 1 x Wanddurchführungen 1/2",
1 x Abwasseranschlussbogen DN 50,
1 x Rohrbauset für IRS-U, 4 x Befestigungsschrauben
incl. Urinal Befestigungssatz

Artikelnummer: 173-50870000-00

12 Bausatz : Urinal AP

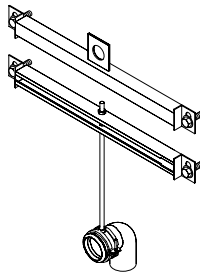
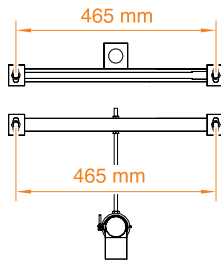

Bestehend aus: Befestigungs-traversen mit 1 x Wanddurchführungen 1/2",
1 x Abwasseranschlussbogen DN 50,
4 x Befestigungsschrauben
incl. Urinal Befestigungssatz

Artikelnummer: 173-50300000-00

13 Bausatz : Urinal TKS

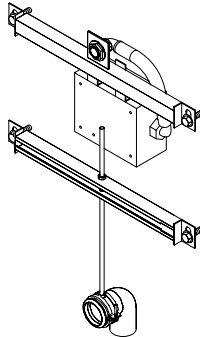
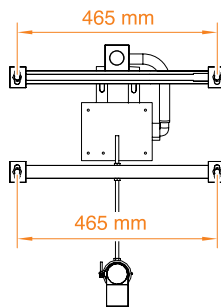

Bestehend aus: Befestigungs-traversen mit 1 x Wanddurchführungen 1/2",
1 x Abwasseranschlussbogen DN 50,
1 x Rohrbauset für TKS, 4 x Befestigungsschrauben
incl. Urinal Befestigungssatz

Artikelnummer: 173-50880000-00

14 Bausatz : Befestigung Stütz- und Hilfsgriffe

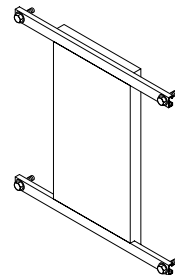
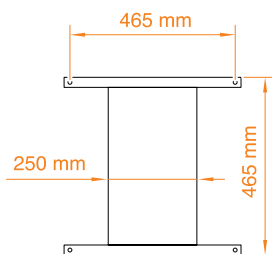

Bestehend aus: Befestigungs-traversen mit Schichtholzplatte und
4 x Befestigungsschrauben

Artikelnummer: 173-50930000-00

15 Bausatz : AP-Armaturenanschluss

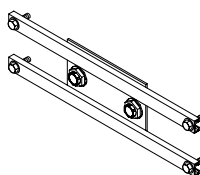
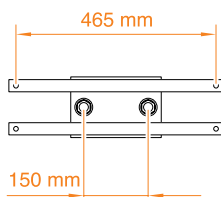

Bestehend aus: Befestigungs-traverse mit 2 x Wanddurchführungen 1/2",
1 x Abwasseranschlussbogen DN 50,
und 4 x Befestigungsschrauben

Artikelnummer: 173-50200000-00

16 Bausatz : Einzelanschluss 1/2"

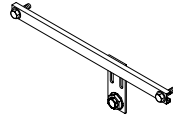
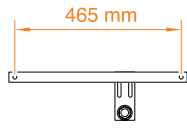

Bestehend aus: Befestigungs-
traverse mit 1 x Wanddurchführungen 1/2",
und 2 x Befestigungsschrauben

Artikelnummer: 173-50950000-00

17 Bausatz : Ausgussbecken

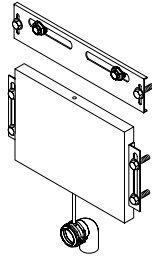
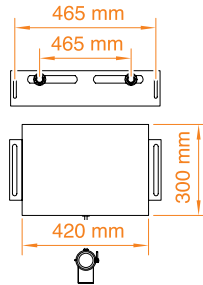

Bestehend aus: Befestigungs-
traverse mit 2 x Wanddurchführungen 1/2",
1 x Abwasseranschlussbogen DN 50,
6 x Befestigungsschrauben

Artikelnummer: 173-50800000-00